

NÁVOD K OBSLUZE

T SCALE

ELEKTRONICKÁ OBCHODNÍ VÁHA S POČÍTÁNÍM KUSŮ

řady

TSQHC



Dovozce do ČR:

LESAK

Tento soubor je chráněn autorskými právy společnosti LESAK s.r.o.
Jeho kopírování a komerční distribuce je možná pouze se souhlasem autora

ÚVOD, ZÁKLADNÍ POKYNY K POUŽÍVÁNÍ VÁHY

Pokud chcete, aby Vám Vaše váha sloužila spolehlivě a k Vaší spokojenosti, prostudujte prosím tento návod a řiďte se jeho pokyny. V případě jakékoliv poruchy volejte autorizovaný servis dle doporučení Vašeho prodejce nebo dovozce.

Váhu je třeba umístit na rovný a pevný povrch. Pomocí stavitelných nožek v rozích váhy ustavte váhu do vodorovné polohy – podle libely v levém předním rohu váhy. Doporučuje se zapnout váhu alespoň 10 minut před použitím pro důkladnou temperaci váhy.



Nevystavujte váhu intenzivnímu proudění vzduchu (například z ventilátoru) ani vibracím – znemožňuje to ustálení váhy a tím dochází i ke snížení přesnosti.



Síťovou šňůru je třeba připojit do zásuvky kde je střídavé síťové napětí 220 až 230V. Zásuvka musí mít ochranný třetí vodič. Do větve zásuvkového obvodu, kde je připojena váha, nezapojujte spotřebiče s vyšším příkonem způsobující kolísání napětí.

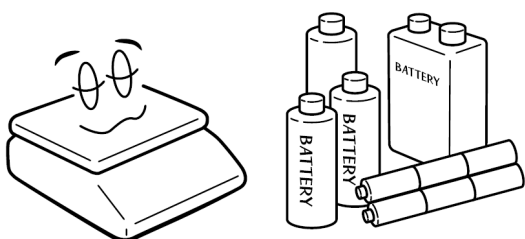

Není-li váha delší dobu používána, uložte ji s plně nabitým akumulátorem. Mohlo by dojít k jeho poškození nebo zničení.

Váhu je nutno provozovat mimo síť vysokonapěťových kabelů, elektromotorů, TV přijímačů a dalších zařízení, která mohou vytvářet silné elektromagnetické pole.

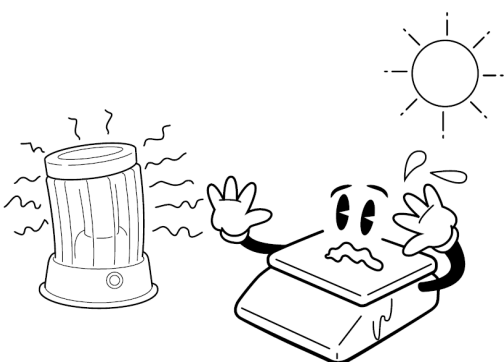

Nevystavujte váhu náhlým změnám teplot ani dlouhodobému přímému působení slunce nebo jiných zdrojů intenzivního tepelného záření.

Váha není určena do mokrého nebo chemicky agresivního prostředí. Čištění váhy, zejména klávesnice a displeje, provádějte pouze vlhkým hadrem bez použití agresivních chemických čisticích prostředků – ty mohou naleptat a zničit klávesnici nebo jiné plastové části váhy. Maximální přípustná vlhkost vzduchu je 80%.

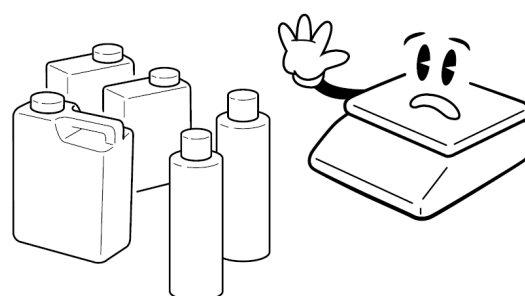

Nevystavujte váhu mechanickým rázům – mohlo by dojít k poškození tenzometrického snímače zatížení. Mějte na paměti, že váha je měřidlo a podle toho je třeba s ní zacházet.

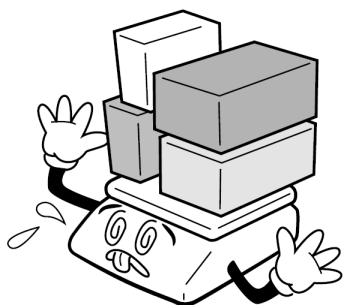

Nepřetěžujte vaši váhu výrazně nad její deklarovanou maximální váživost. Při přetížení více než 120% max. váživosti by mohlo dojít ke zničení snímače zatížení ve váze.



V případě jakékoliv poruchy nebo technického problému volejte autorizovaný servis dle doporučení Vašeho prodejce nebo dovozce. Ve vlastním zájmu se vyhněte jakýmkoliv zásahům do váhy od nepovolané osoby.

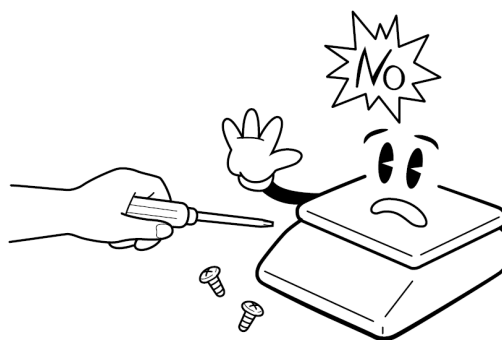

ULOŽENÍ AKUMULÁTORU

Schránka pro uložení akumulátoru se nachází pod vážní miskou.



NAPÁJENÍ VÁHY, DOBÍJENÍ AKUMULÁTORU

Konektor napájecího adaptéru připojte do zdířky. Zásuvka je umístěna na spodní základně v přední části váhy.

Vypínač je na pravé straně dole krytu, vedle zásuvky AC adaptéru.

Připojení váhy do elektrické sítě je indikováno kontrolkou na displejovém panelu váhy u nápisu „Recharge“, a to bez ohledu na to, zda je vypínač zapnutý nebo vypnutý. Tato kontrolka indikuje dobíjení akumulátoru červeným svitem a stav dobití akumulátoru zeleným svitem.



Jestliže váha bude používána bez řádného dobíjení, na displeji se ukáže kontrolka u symbolu „BATERIE“. Váha bude pracovat ještě po dobu cca 10 hodin a poté se automaticky vypne. Prosím dobíjejte akumulátor včas nebo váha nebude fungovat. K dobití akumulátoru připojte k váze přiložený adapter. Dobití na plnou kapacitu trvá cca 12 hodin.

Váha má provoz na akumulátor cca 100hodin.

Pro napájení váhy používejte výhradně originální síťový adaptér dodaný vašim prodejcem nebo autorizovaným servisem!

Kolébkovým tlačítkem se váha vypíná a zapíná.

PRVKY NA SPODNÍ STRANĚ VÁHY



Zdířka pro
síťový adaptér

Kolébkový
vypínač

DISPLEJE

LCD displej s možností modrého podsvícení.

Na straně operátora (prodáváče) i na straně zákazníka jsou tři oddělené displeje. Operátorský i zákaznický displej umístěn pod vážicí miskou přímo na těle váhy.

Operátorský displej:

Význam jednotlivých symbolů na spodní liště displeje (indikace na displeji):

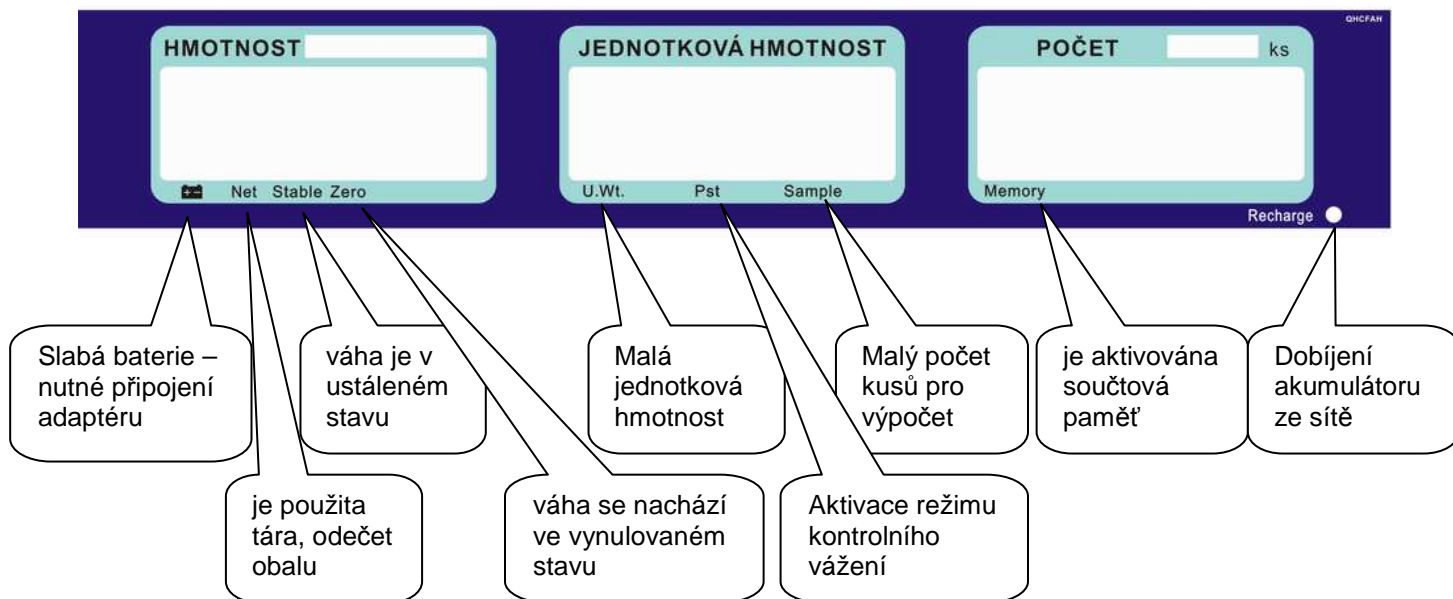

Zákaznický displej:

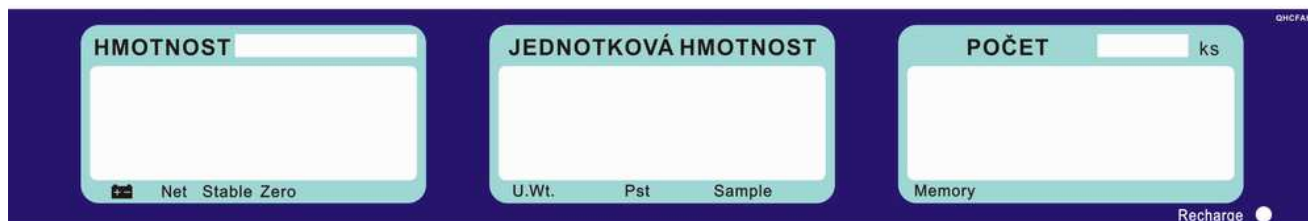

Význam symbolů:

U.Wt. – příliš malá jednotková (referenční) hmotnost součástky pro výpočet počtu kusů. Výpočet nemusí být přesný pro dané součástky. Použijte váhu s vyšším rozlišením.

Sample – příliš malý počet kusů pro stanovení referenční hmotnosti. Výpočet nemusí být přesný pro dané součástky. Přidejte více kusů na váhu, navolte nový počet z numerické klávesnice a stiskněte tlačítko



Pst – kontrolka je aktivní pokud jsou zadány limity pro limitní – kontrolní vážení









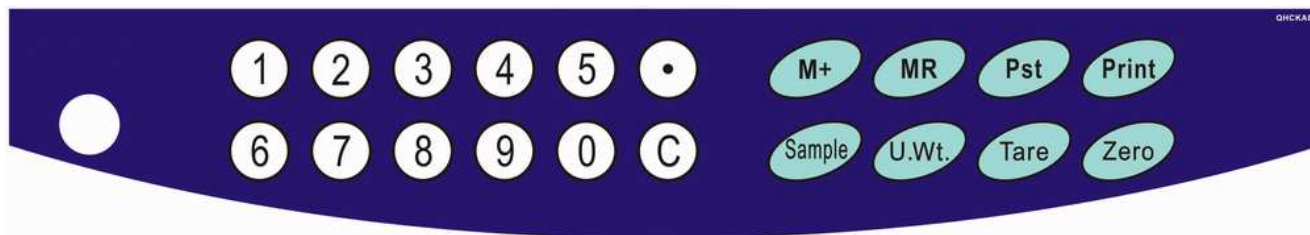

KLÁVESNICE

Na váze je použita membránová klávesnice, popisem jednotlivých tlačítek. Klávesnice je do jisté míry odolná proti vlhkosti, prachu, mastnotě a jiným nečistotám. Její čištění však provádějte pouze vlhkým hadrem s jarovou vodou, bez použití agresivních chemických čisticích prostředků.

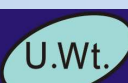
Do klávesnice zásadně nepíchejte tvrdými nebo ostrými předměty – může tak dojít k jejímu zničení!

Funkce jednotlivých tlačítek na klávesnici:

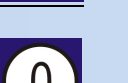

	Uvede váhu do nulové hmotnosti po přetížení nebo po odstranění nečistoty z misky
	Odečte hmotnost obalu nebo misky („tárování“ váhy), nebo uloží aktuální hmotnost do paměti táry,
	Odešle údaje do PC nebo na tiskárnu přes RS232
	Nastavení horního a spodního limitu
	Potvrzení počtu vzorků pro výpočet referenční hmotnosti
	Potvrzení ručního zadání referenční hmotnosti
	Přičtení aktuální hmotnosti a počtu kusů do paměti
	Vyvolání součtu hmotnosti a počtu kusů z paměti
	Nulování jednotkové ceny nebo vymazání při chybném zadání Přidržením změna režimu pro alarm
	Numerické klávesy pro zadání hodnoty táry, počtu vzorků, referenční hmotnosti
	Volba desetinného místa při zadávání jednotkové ceny

VLASTNÍ PROVOZ A OBSLUHA VÁHY

PRVNÍ SPUŠTĚNÍ VÁHY

Zajistěte, aby byla vážicí miska prázdná a zapněte váhu kolébkovým vypínačem zesponu na pravém boku váhy (poblíže místa, kde se připojuje do váhy napájecí kabel od adaptéru).

Po zapnutí váhy a proběhnutí úvodního testu na všech třech displejích naskočí nulové údaje.

Není-li displej celkové hmotnosti vynulovaný (nebo nesvítí šipka u symbolu ZERO ve spodní části displeje

hmotnosti, stiskněte tlačítko



ZÁKLADNÍ VÁŽENÍ – ZJIŠTĚNÍ HMOTNOSTI

Pro pouhé zjištění hmotnosti položte vážené zboží na váhu a na displeji hmotnosti (levý spodní displej) můžete číst údaj o jeho hmotnosti vyčíslený v **kilogramech**.

VÁŽENÍ S POUŽITÍM TÁRY

Položte obal na vážicí plochu, jakmile se váha ustálí, stiskněte tlačítko



Při vážení bude odečtena hmotnost obalu a zobrazí se kontrolka u nápisu „Net“. Váha může být tárována podruhé, jestliže chcete přidat další druh zboží a zvážit jej v čisté - NETTO hmotnosti.

Při sundání obalu displej váhy zobrazí zápornou hodnotu. Indikátor „Zero“ bude zapnutý.

Pro zrušení táry stiskněte tlačítko



NASTAVENÍ ZNÁMÉ HMOTNOSTI OBALU RUČNĚ

Není možné

NEBEZPEČÍ PŘETÍŽENÍ

Nepokládejte na vážicí plochu těžší předměty než je maximální váživost váhy.

Když se na displeji objeví „- OL -“ a ozve se varovný tón, sundejte předmět z váhy, aby se nepoškodil snímač.

VÁŽENÍ SOUČÁSTEK

Zjištění počtu kusů můžete provádět dvěma způsoby.

1. Položíte známé množství kusů na misku, z numerické klávesnice navolíte jaký počet je na misce a



potvrdíte tlačítkem . Poté stačí na váhu přidávat nebo ubírat součástky a váha ihned zobrazuje celkovou hmotnost v políčku „HMOTNOST“, váhu jednoho kusu v políčku „JEDNOTKOVÁ HMOTNOST“ a počet kusů v políčku „POČET ks“.

Pokud je při zadání použito malé množství kusů pro přesné určení počtu vážených součástek, váha indikuje



kontrolku pod displejem u symbolu „SAMPLE“. Přidejte více kusů na misku a potvrďte tlačítkem . Jinak váha nemusí přesně vypočítat počet kusů.



2. Navolíte referenční hmotnost jednoho kusu, která je předem známa, potvrdíte tlačítkem . Položíte neznámý počet kusů na misku a váha automaticky ukáže celkovou hmotnost v políčku „HMOTNOST“, váhu jednoho kusu v políčku „JEDNOTKOVÁ HMOTNOST“ a počet kusů na misce v políčku „POČET ks“. Budete-li přidávat nebo ubírat součástky, váha bude okamžitě reagovat na změnu a zobrazí aktuální celkovou hmotnost a počet kusů.

Pokud je zadána malá referenční hmotnost pro přesné určení počtu vážených součástek, váha indikuje kontrolku pod displejem u symbolu „U.Wt.“. Váha nemusí přesně vypočítat počet kusů. Použijte váhu s vyšší přesností.

Zjištění referenční hmotnosti vzorku

Ke zjištění referenční hmotnosti, položte známé množství součástek na váhu. Po ustálení displeje zadejte



množství za pomoci numerické klávesnice a následně stiskněte tlačítko . Váha zobrazí váhu jednoho kusu (referenční hmotnost) v políčku „JEDNOTKOVÁ HMOTNOST“

Tuto hodnotu si zaznamenáte do tabulky k dané součástce a při dalším vážení ji navolíte z numerické



klávesnice a potvrdíte tlačítkem . Váha pak bude ihned zobrazovat počet kusů na misce v políčku „POČET ks“.

Jestliže je použit obal, položte ho na váhu a vytárujte ho podle návodu.





Platí pravidlo, že čím menší hmotnost má součástka, tím větší počet jich musím položit na misku pro výpočet referenční hmotnosti.

Automatický přepočítání referenční hmotnosti vážených součástek.

Váha bude automaticky obnovovat jednotkovou hmotnost, bude-li hmotnost součástky, která je přidávána na misku rovna, nebo bude menší, než hmotnost, která byla stanovena jako referenční. Při obnovení hodnoty uslyšíte zvukový signál. Je dobré zkontrolovat, zda je množství správné, když se jednotková hmotnost automaticky obnoví. Tato funkce se vypne, jakmile počet přidaných položek přesáhne počet použitý jako vzorek.

KONTROLNÍ- LIMITNÍ VÁŽENÍ

Nastavení limitu

Stiskněte tlačítko  , displej ukáže „H i Cnt“, pro nastavení horní hodnoty počtu kusů. Stiskněte tlačítko  pro potvrzení, potom displej ukáže „Lo Cnt“, pro nastavení dolní hodnoty počtu kusů. Znovu stiskněte tlačítko  pro potvrzení. Pak displej zobrazí „H i nEt“, pro nastavení horní hodnoty hmotnosti, potvrdíte tlačítkem  , pak displej zobrazí „Lo nEt“, pro nastavení dolní hodnoty hmotnosti, znovu potvrdíte tlačítkem  a vrátíte se do režimu vážení.

Nastavení alarmu

Nastavit kontrolní režim provedete tak, že podržíte tlačítko  , na displeji se může zobrazit:
 „CHECK nEt“ (režim kontroly hmotnosti s alarmem),
 „CHECK PCS“ (režim kontroly počtu kusů s alarmem)
 „CHECK oFF“ (bez kontrolního režimu).

Výběru požadované funkce provedete opětovným stiskem a uvolněním tlačítka .

Můžete nastavit, kdy má zaznít zvukový signál

- 1, když hmotnost nebo množství je v limitu
- 2, když hmotnost nebo množství je pod limitem
- 3, když hmotnost nebo množství je mimo limit
- 4, když hmotnost nebo množství je nad limitem

O tom, jak se nastaví režim pro zvukový signál se dočtete v uživatelském nastavení

SČÍTACÍ OPERACE

Sčítání položek - manuálně

Hodnoty hmotnosti a počtu kusů zobrazené na displeji mohou být sčítány v paměti stisknutím tlačítka

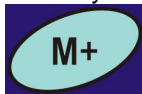

. Na displeji „Hmotnost“ se zobrazí celková hmotnost, displej „Počet ks“ ukáže celkový součet kusů a displej „Jednotková hmotnost“ zobrazí, kolikrát byla položka přidána do paměti.

Hodnoty se ukážou na displeji po dobu cca 2 sekundy a poté se váha vrátí do normálního režimu.



Pro přičtení další položky do paměti tlačítkem se musí váha vrátit na nulu nebo být v záporné hodnotě, teprve potom se uloží hodnoty do paměti.

Sčítání můžete opakovat až 99x, nebo dokud bude stačit délka displeje.

Vyvolání součtové paměti



K zobrazení uložených součtů stisknete tlačítko . Hodnoty se ukážou na displeji po dobu cca 2 sekundy a poté se váha vrátí do normálního režimu.

Vymazání součtové paměti



K vymazání paměti stisknete opět klávesu a poté stiskem tlačítka vymažete z paměti všechny hodnoty.

Sčítání položek – automaticky

Váha může být nastavena do automatického sčítání dle uživatelského nastavení, když se položí zátěž na váhu. Váha automaticky přičte hodnoty, pokud před položením další hmotnosti projde nulou.



I tak je tlačítko stále aktivní a může být použito pro ruční uložení hodnot.

NASTAVENÍ REŽIMU PODSVÍCENÍ DISPLEJE



Pro vstup do režimu nastavení parametrů držte tlačítko dokud váha na displeji nezobrazí "EL xx"



Stiskněte tlačítko nebo pro změnu parametru

ON: podsvícení svítí vždy

OFF: bez podsvícení.

AU: podsvícení se zapne když na váhu položíte předmět a vypne, když se váha ustálí na nule.





Volbu potvrďte tlačítkem

UŽIVATELSKÉ NASTAVENÍ - KONFIGURACE VAH

Vstup do režimu nastavení

Chcete-li nastavit parametry, je nutné vstoupit do menu chráněné zóny.
To se provádí zadáním hesla, pokud je požadována.

Pro vstup do režimu nastavení parametrů během úvodního testu stiskněte krátce tlačítko .
Váha na displeji zobrazí "Pin"

Stiskněte 4x tlačítko . Na displeji se zobrazí "Pin-- - -" Stiskněte tlačítko 

Tím jste vstoupily do režimu nastavení parametrů

Tlačítkem  krokujete ve výběru parametru
Displej bude zobrazovat název funkce.

Tlačítkem  vstupujete do nastavení funkcí

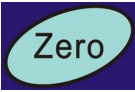
Tlačítkem  vystoupíte z nastavení a vrátíte se do režimu vážení

Změna parametrů od kroku F1, F2, F3, F5, F9, F11 je vyhrazena pouze pro servisní organizace.

Uživatelská konfigurace vah	
<p>Nastavení automatického sčítání položek a přenos po RS232</p> <p>F4 AU</p>	<p>Stiskněte tlačítko „Tare“ pro vstup pro změnu parametru Stiskněte tlačítko „U.Wt.“ pro výběr možnosti parametru Au oFF – manuální sčítání tlačítkem „M+“ a odesílání po RS232 Au on – automatické sčítání a odesílání dat po RS232 po ustálení váhy P ASt – nefunkční P Count - odesílání dat po RS232 nepřetržitě – pouze hmotnost toLEdo, nCiECr, nCiGEn, tEC, CAS – protokoly jiných značek</p> <p>Při výběru „oFF“ a „on“ je v druhé části nastavení druh přenosové rychlosti od 600 do 9600 a typ tiskárny tP-účtenka, nebo LP-50- etiketa Při výběru „ASt“ a „Count“ je v druhé části nastavení druh přenosové rychlosti od 600 do 9600 Poslední krok nastavení je volba jazyka ENG nebo CHi. Navolte ENG. Volbu potvrďte tlačítkem TARE</p>
<p>Nastavení hesla</p> <p>F6 Pin</p>	<p>Stiskněte tlačítko „Tare“ pro vstup pro změnu parametru Displej zobrazí „Pin 1“ Vložte nové heslo pomocí numerické klávesnice a potvrďte tlačítkem „Tare“ Displej se zobrazí "P2", zadejte heslo znovu a stiskněte tlačítko „Tare“ Na displeji se zobrazí "PASS", tím bylo nové heslo přijato Poznamenejte si nové heslo na bezpečném místě.</p>
<p>Nastavení digitálního filtrování</p> <p>F7 SPd</p>	<p>Stiskněte tlačítko „Tare“ pro vstup pro změnu parametru Stiskněte tlačítko „U.Wt.“ pro výběr možnosti parametru 7,5; 15; 30; 60 Volbu potvrďte tlačítkem TARE</p>
<p>Nastavení automatického vypnutí váhy</p> <p>F8 OFF</p>	<p>Stiskněte tlačítko „Tare“ pro vstup pro změnu parametru Stiskněte tlačítko „U.Wt.“ pro výběr možnosti parametru 0; 3; 5; 10; 30 minut: Volbu potvrďte tlačítkem TARE</p>
<p>Nastavení zvukového signálu – alarmu pro kontrolní režim</p> <p>F10 bEP</p>	<p>Stiskněte tlačítko „Tare“ pro vstup pro změnu parametru Stiskněte tlačítko „U.Wt.“ pro výběr možnosti parametru Ok - když hmotnost nebo množství je v limitu Lov - když hmotnost nebo množství je pod limitem nG - když hmotnost nebo množství je mimo limit HiGH - když hmotnost nebo množství je nad limitem Volbu potvrďte tlačítkem TARE</p>

KOMUNIKACE RS-232

Specifikace:

ASCII kód

4800 Baud

8 datových bitů

Bez parity

Konektor: 9 pin samice

Pin 2: RxD

Pin 3: TxD

Pin 4: + 5V

Pin 5: GND

Příkazy z PC:

Z <CR> <LF> Chcete-li nastavit váhu na nulu

T <CR> <LF> Chcete-li váhu tárovat

C <CR> <LF> vymazat hodnotu

T5465 <CR> <LF> Chcete-li vytárovat obal o známé hmotnosti např.5465 kg

U9, 608446 <CR> <LF> Pro zaslání jednotkové - referenční hmotnosti např.9,608446

P10 <CR> <LF> Pro zaslání počtu kusů např. 10 ks na váze pro výpočet referenční hmotnosti

M + <CR> <LF> Chcete-li přičíst hmotnost a počet kusů do paměti

MC <CR> <LF> pro vymazání paměti

S <CR> <LF> váha začne odesílat data nepřetržitě po obdržení tohoto příkazu. Pokud příkaz není opakován do 30 sekund, přenos se zastaví.

Komunikace:

ST,GS, 0.0000,kg<CR><LF> hmotnost

TARE 0.0000,kg<CR><LF> hmotnost obalu

U.W. 86.9018 g<CR><LF> referenční hmotnost kusu

PCS 0pcs<CR><LF> počet kusů

T.NO. N <CR> <LF> počet položek, které byly přičteny do paměti

T. WGT. N kg <CR> <LF> součet hmotnosti v paměti

T. PCS. Ks N <CR> <LF> součet množství kusů v paměti.

Následující příklady ukazují protokoly za těchto podmínek:

1. Operace ukazuje prázdnou váhu zadanou jednotku hmotnost pro výpočet

```
1.[RX]
ST,GS, 0.0000,kg<CR><LF>
TARE 0.0000,kg<CR><LF>
U.W. 86.9018 g<CR><LF>
PCS 0pcs<CR><LF>
T.NO. 0<CR><LF>
T.WGT. 0.0000,kg <CR><LF>
T.PCS. 0pcs <CR><LF>
<CR><LF>
<CR><LF>
```

2. Operace ukazuje hmotnost pro 20 ks položených na váhu

Nyní PC pošle příkaz M+ akumulace

```
2.[RX]
ST,GS, 1.7380,kg<CR><LF>
TARE 0.0000,kg<CR><LF>
U.W. 86.9018 g<CR><LF>
PCS 20pcs<CR><LF>
T.NO. 0<CR><LF>
T.WGT. 0.0000,kg <CR><LF>
T.PCS. 0pcs <CR><LF>
<CR><LF>
<CR><LF>
[TX]
M+<CR><LF>
```

3. Operace ukazuje kumulované hodnoty do paměti a hmotnost na váze

```
3.[RX]
ST,GS, 1.7380,kg<CR><LF>
TARE 0.0000,kg<CR><LF>
U.W. 86.9018 g<CR><LF>
PCS 20pcs<CR><LF>
T.NO. 1<CR><LF>
T.WGT. 1.7380,kg <CR><LF>
T.PCS. 20pcs <CR><LF>
<CR><LF>
<CR><LF>
```

4. Operace ukazuje kumulované hodnoty do paměti a prázdnou váhu

```
4.[RX]
ST,GS, 0.0000,kg<CR><LF>
TARE 0.0000,kg<CR><LF>
U.W. 86.9018 g<CR><LF>
PCS 0pcs<CR><LF>
T.NO. 1<CR><LF>
T.WGT. 1.7380,kg <CR><LF>
T.PCS. 20pcs <CR><LF>
<CR><LF>
<CR><LF>
```

5. Operace ukazuje kumulované hodnoty do paměti a znovu hmotnost na váze

Nyní PC pošle příkaz M+ akumulace

```
5.[RX]
ST,GS, 3.4760,kg<CR><LF>
TARE 0.0000,kg<CR><LF>
U.W. 86.9018 g<CR><LF>
PCS 40pcs<CR><LF>
T.NO. 1<CR><LF>
T.WGT. 1.7380,kg <CR><LF>
T.PCS. 20pcs <CR><LF>
[TX]
M+<CR><LF>
```

6. Operace ukazuje kumulované hodnoty do paměti a hmotnost na váze

```
6.[RX]
ST,GS, 3.4760,kg<CR><LF>
TARE 0.0000,kg<CR><LF>
U.W. 86.9018 g<CR><LF>
PCS 40pcs<CR><LF>
T.NO. 2<CR><LF>
T.WGT. 5.2140,kg <CR><LF>
T.PCS. 60pcs <CR><LF>
<CR><LF>
<CR><LF>
```

7. Operace ukazuje kumulované hodnoty do paměti a prázdnou váhu

Nyní PC pošle příkaz MC pro vymazání paměti

```
7.[RX]
ST,GS, 0.0000,kg<CR><LF>
TARE 0.0000,kg<CR><LF>
U.W. 86.9018 g<CR><LF>
PCS 0pcs<CR><LF>
T.NO. 2<CR><LF>
T.WGT. 5.2140,kg <CR><LF>
T.PCS. 60pcs <CR><LF>
<CR><LF>
<CR><LF>
[TX]
MC<CR><LF>
```

8. Operace ukazuje prázdnou váhu s vymazanou pamětí

```
8.[RX]
ST,GS, 0.0000,kg<CR><LF>
TARE 0.0000,kg<CR><LF>
U.W. 86.9018 g<CR><LF>
PCS 0pcs<CR><LF>
T.NO. 0<CR><LF>
T.WGT. 0.0000,kg <CR><LF>
T.PCS. 0pcs <CR><LF>
<CR><LF>
<CR><LF>
```

Protokol komunikace při nastavení F4= „P Count“

```
ST,GS, 63, g
ST,GS, 63, g
ST,GS, 63, g
ST,GS, 63, g
ST,GS, 63, g
ST,GS, 63, g
```

Protokol komunikace při nastavení F4=“Au oFF“ a „AU on“

```
NO. 1
GS 62 g
U.W. 1.22748 g
PCS 50pcs

NO. 2
GS 122 g
U.W. 1.22282 g
PCS 100pcs
```

SIGNALIZACE A CHYBOVÁ HLÁŠENÍ

SIGNALIZACE:	PŘÍČINA:	ODSTRANĚNÍ:
„ ERR 4 “	na váze zůstala po zapnutí větší zátěž, než je váha schopna vyrovnat jako nulovou hodnotu zatížení	je třeba sundat vše z váhy a znovu váhu zapnout
„ ERR 5 “	Vadná klávesnice	Servisní organizace vymění vadnou klávesnici
„ ERR 6 “	Údaj pro A/D převodník není korektní. Odpojený nebo zničený snímač	Servisní organizace vymění vadný snímač, nebo opraví desku elektroniky
„ ERR 9 “	Nestabilní váha při zapnutí	Po zapnutí váhy nesmí být váha ovlivněna prouděním vzduchu nebo vibracemi stolu.

TECHNICKÁ SPECIFIKACE VAH

parametr:	model: TSQHC			
maximální váživosti - dílek	3kg-1g	3kg/6kg-1g/2g	6kg/15kg-2g/5g	15g/30kg-5g/10g
minimální váživost	10g	20g	40g	100g
Provedení	Nízké bez stativu			
rozměry váhy - mm šířka x hloubka x výška:	320 x 330 x 125			
rozměr vážní plochy – mm	230x300			
hmotnost vlastní váhy včetně akumulátoru	cca. 5,1kg			
napájení	AC 230V přes síťový adaptér DC9V/800mA			
alternativní napájení	z vestavěného hermetického akumulátoru 6V/5Ah			
příkon	cca.70mA (cca.0,5W)			
doba provozu z plně nabitého akumulátoru	cca. 100 hodin			
displej	LCD numerický s LED podsvícením, výška číslic 24mm 3x operátorský + 3x zákaznický			
provozní teplota	-10°C až +40°C			
třída přesnosti	III. dle evropského metrologického schválení T7305			
komunikace	RS232			

OVĚŘENÍ (CEJCHOVÁNÍ) VÁHY

Pokud je váha používána jako stanovené měřidlo (zejména v obchodním styku), je třeba, aby byla ověřena – jak ukládá Zákon č.505/1990 o metrologii.

Ověření váhy spočívá v přezkoušení jejích vlastností a parametrů a je kromě jiného podmíněno čitelným výrobním (typovým) štítkem, umístěným na boku plastového krytu váhy. Pokud daná váha splňuje podmínky pro ověření, je označena ověřovacími značkami.

První přezkoušení a ověření neboli tzv. **ES zkoušku váhy** může provést výrobce, nebo Český metrologický institut, jako státní metrologický orgán v ČR.

Následné ověření, vždy po dvou letech, může v ČR provést pouze Český metrologický institut, nejlépe ve spolupráci s pověřenou servisní firmou, která před ověřením zkontroluje vlastnosti dané váhy a zajistí, aby parametry váhy splňovaly podmínky pro ověření.

Jako ověřovací značky jsou aplikovány:

Ochranný štítek (na spodní straně váhy), zamezující neoprávněnému přístupu do nastavení váhy. Dále je ověřovacím štítkem přelepen výrobní štítek dané váhy. Při prvním ověření se poblíže výrobního štítku je také

vylepen zelený štítek s písmenem **M** a značka „CE“ s číslem notifikované organizace.

CO OBSAHUJE STANDARDNÍ DODÁVKA VÁMI ZAKOUPENÉHO ZAŘÍZENÍ

Vaše zařízení je standardně dodáno s tímto příslušenstvím:

- kartonová krabice s polystyrénovým lůžkem
- Návod k obsluze v českém jazyce
- vlastní váha
- síťový adaptér DC9V/800mA
- plastová vážicí miska s nerezovým krycím plechem

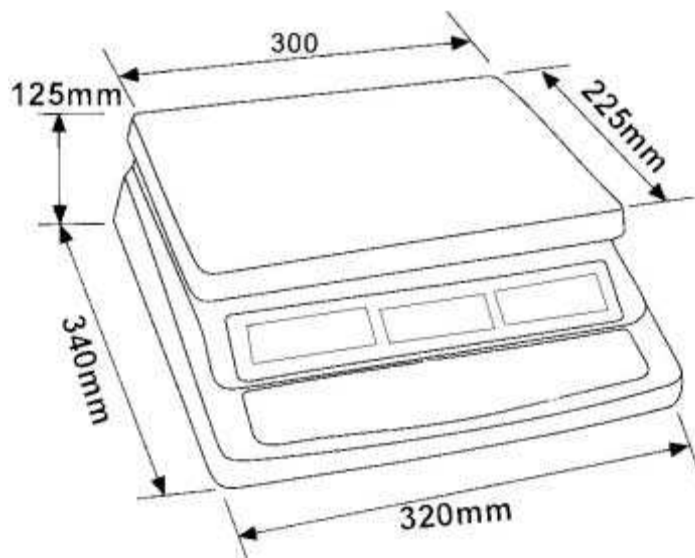

Záruční list

TSCALE

Model
TSQHC

Záruční doba

- Dodavatel poskytuje záruku na výše specifikované zboží po dobu měsíců ode dne nákupu.
- Záruční doba se nevztahuje na spotřební materiál.
- Místo plnění záručních podmínek se rozumí provozovna dodavatele.

Podmínky záruky

- Zboží bylo nainstalováno oprávněnou osobou.
- Kupující dodržuje pokyny prodávajícího.
- Kupující uplatňuje nárok na záruční opravu u dodavatele.
- Kupující předloží řádně vyplněný záruční list.
- V případě plnění záručních podmínek u zákazníka, tento hradí dopravní náklady, které vzniknou .
- V době záruky, musí spotřební materiál (barvicí pásky, papírové pásky,etikety,) nakupovat výhradně u prodejce.

Důvody zániku nároku na záruční opravu pokud:

- výrobek nebyl provozován nebo skladován v souladu s technickými podmínkami uvedenými v návodu na obsluhu.
- výrobek obsluhovala neoprávněná osoba.
- vada byla způsobena nešetrným zacházením s výrobkem (mechanické poškození, polítí tekutinami, posypání všemi materiály).
- vady způsobené vlivem prostředí (extrémní teploty, vlhkost, agresivní prostředí, biologičtí škůdci).
- vady, které vznikly poruchou elektrické sítě (výpadkem proudu, podpětím, přepětím, elektromagnetickým polem, od poruchových interferencí a šumů).

Uvedená záruka je platná pouze pro prvního majitele.

FIRMA LESAK S.R.O. NEBUDE V ŽÁDNÉM PŘÍPADĚ ZODPOVĚDNA ZA PŘÍMÉ, NEPŘÍMÉ, ZVLÁŠTNÍ, NÁHODNÉ NEBO NÁSLEDNÉ ŠKODY VZNIKLÉ POUŽÍVÁNÍM PRODANÉHO VÝROBKU, A TO ANI V PŘÍPADĚ PŘEDCHOZÍHO UVĚDOMĚNÍ FIRMY O MOŽNOSTI VZNIKU TAKOVĚTO ŠKODY. Zvláště zdůrazněno, firma LESAK s.r.o. není zodpovědna za vzniklé náklady jako např.: újmy zisku nebo příjmů, ztráty zařízení, škody vzniklé používáním, ztráty softwarového vybavení a dat, nároky dalších subjektů nebo zástupců apod.

Výrobní číslo:	Datum prodeje:
Odběratel:	Dodavatel:
Převzal:	Nainstaloval a předal: